

DEEBOT

地面清洁机器人 说明书



官网正品验证
享受更好服务

ECOVACS
ROBOTICS

衷心感谢您购买科沃斯优质出品的地面清洁机器人 DEEBOT！使用前请仔细阅读本说明书，并妥善保管以备日后参考。希望您使用愉快。

在使用中如遇任何问题，请联系我们的售后服务中心：☎ **400-886-8888**，将有专业人员为您解答问题。

更多详情请至科沃斯官网：🌐 **www.ecovacs.com**

因产品持续改善的需要，本资料产品以实物为准，我公司保留产品更新的权利。

再次感谢您选择 DEEBOT！

目录

1. 安全说明	2
2. 产品组成	3
2.1 包装内容物	3
2.2 主机	4
2.3 充电座组件	6
2.4 遥控器	7
2.5 主机  按键显示	7
3. 产品操作	8
3.1 开机 / 暂停 / 睡眠	8
3.2 预约清扫	8
3.3 清洁模式	9
3.4 充电操作	10
3.5 清洁布组件的使用（限特定型号）	11
3.6 遥控器操作	11
4. 产品维护	12
4.1 清洁边刷和抹布	12
4.2 尘盒及滤网清洁	12
4.3 感应器及充电极片清洁	12
5. 常见故障	13
5.1 警示代码表	13
6. 产品参数	14

1. 安全规范

使用产品时，请保持一贯的警惕性，遵循以下事项：

使用产品前请仔细阅读此说明书。

请保存好说明书。

1. 产品不能由 8 岁以下儿童或精神上有障碍的人使用。若需要使用，请在监护人的监督指导下进行。请不要让儿童骑坐在产品上，或将产品作为玩具玩耍。
2. 针对产品在清扫中可能出现的问题，应及早排除。清理地面上的电源线和细小物品避免产品在清洁过程中受阻。将地毯的边穗翻折到地毯下，并使垂挂的窗帘、桌布等不要接触地面。
3. 若存在诸如楼梯等悬空环境，请先测试产品看其是否可以检测到悬空区域边缘而不跌落。应在悬空区域边缘设置防护栏以防产品跌落。应确保该防护设施不会引发绊倒等人身伤害。
4. 请按照说明书的指示使用产品。仅使用制造商推荐或销售的附件。
5. 确保电源电压符合充电座上标注的电压。
6. 仅在室内家庭环境中使用。请勿在室外、商业及工业场所使用。
7. 仅使用制造商专配的原装可充电电池及充电座。严禁使用不可充电电池，电池规格信息请参考“技术参数”。
8. 使用产品前确保尘盒、过滤材料已安装到位。
9. 禁止在有明火或易碎物品的环境中使产品。
10. 禁止在极热（高于 40°C）或极冷（低于 -5°C）的环境中使产品。
11. 禁止人体的头发，衣服，手指等其他部位靠近产品的开口和运作部件。
12. 请勿在婴幼儿睡眠的房间里使产品。
13. 禁止在潮湿或有积水的地面上使产品。
14. 禁止产品吸取诸如石子，废纸等任何可能堵塞产品的物品。
15. 禁止产品吸取任何易燃物品，如汽油、打印机或复印件用调色剂和色粉。禁止在有易燃物品的清洁区域中使产品。
16. 禁止产品吸取任何正在燃烧的物品，如香烟、火柴、灰烬及其它可能导致火灾的物品。
17. 禁止在吸口处放置物品。吸口堵塞时请勿使产品。清理吸口处的灰尘，棉絮，毛发等，确保吸口处空气流通顺畅。
18. 小心使电源线避免其损坏。禁止利用电源线拖拽或提拉产品及产品充电座，禁止将电源线当作提手，禁止把电源线夹在门缝里，禁止在尖角和拐角处拉动电源线。禁止产品在电线上运行，同时电源线应远离热源。
19. 如果电源线软线损坏，为了避免危险，必须由制造商、其维修部或类似部门的专业人员更换。
20. 禁止使损坏的充电座。
21. 请勿利用损坏的电源线或电源插座使产品。当产品因跌落、损坏、室外使用或进水导致无法正常工作时，请勿使产品。为避免伤害，产品应由制造商或其售后服务进行维修。
22. 在清洁和维护产品前请先关闭产品开关。
23. 在清洁和维护产品前必须先将插头从电源插座拔出。
24. 在废弃产品前，请先将产品从充电座上取下，关闭产品电源开关并取出电池。
25. 在废弃产品前，必须遵循当地法律法规移除并废弃产品电池。
26. 请遵循当地法律法规处理旧电池。
27. 即使在产品已严重受损的情况下也禁止焚烧产品，产品电池可能因此引发爆炸。
28. 若长时间不使用产品，请将产品断电。
29. 请依照说明书的指示使产品。因不当使用导致的任何损失及伤害，本公司概不负责。

2. 产品组成

2.1 包装内容物

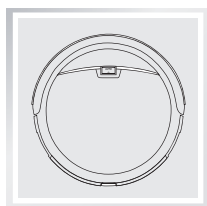

主机

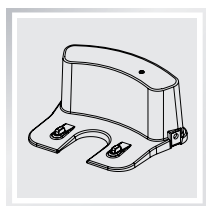

充电基座

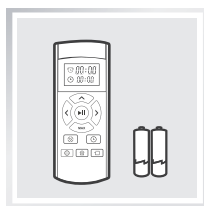

遥控器 (含电池 *2)



产品使用资料

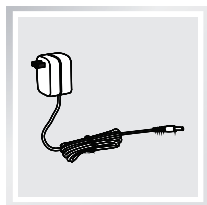

电源适配器

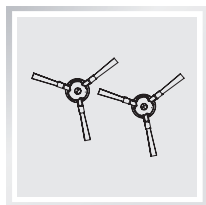

边刷 *2 对

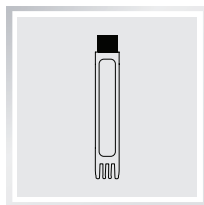

滚刷清理小工具

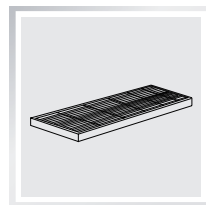

高效滤网

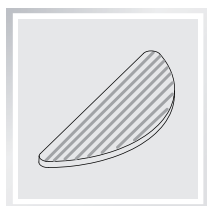

可水洗抹布

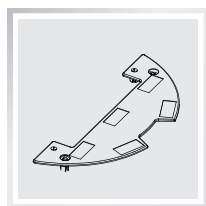

可水洗抹布支架

2. 产品组成

2.2 主机

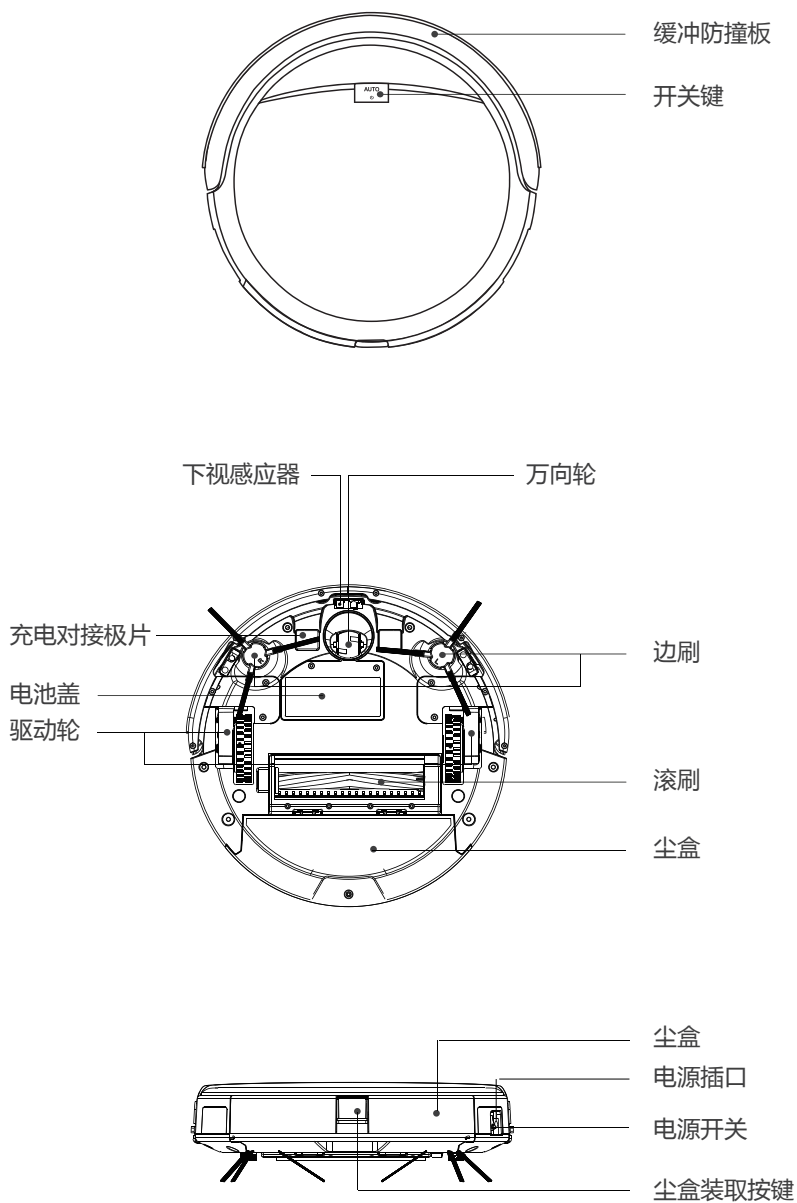

2. 产品组成

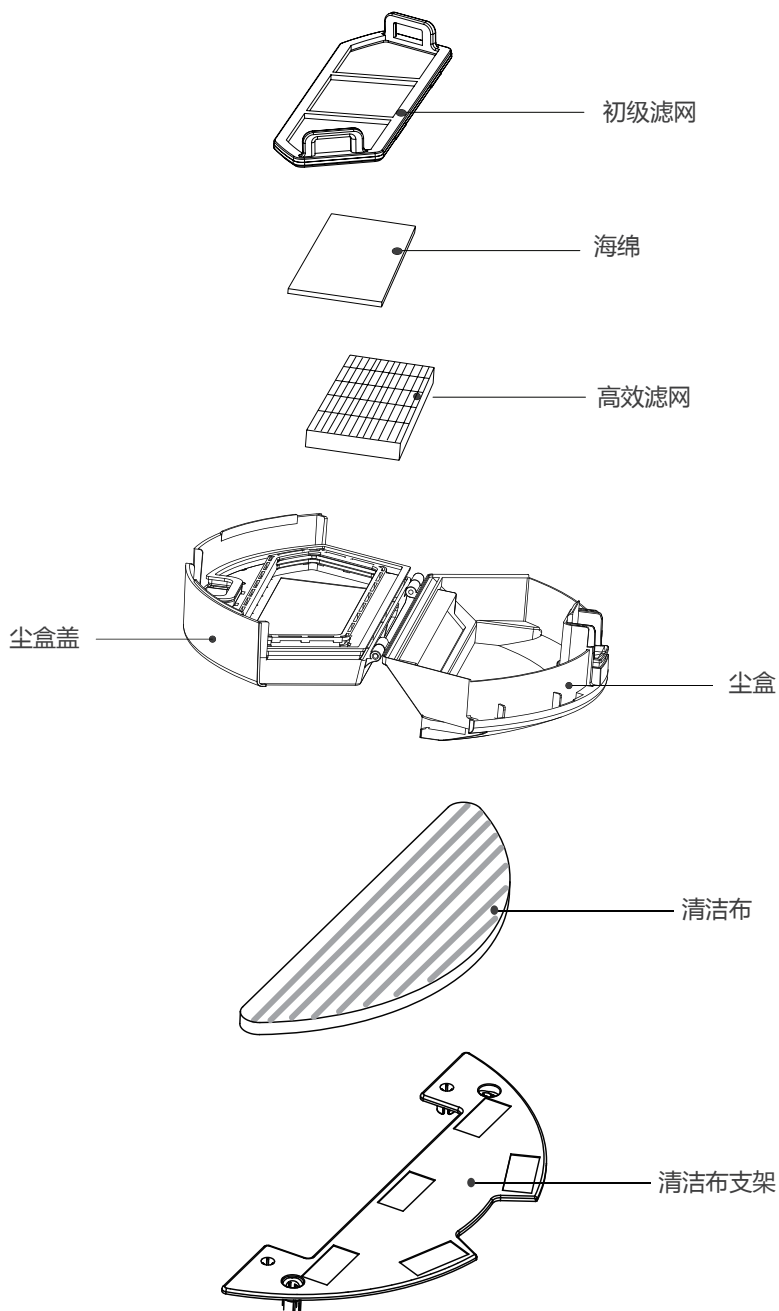

2. 产品组成

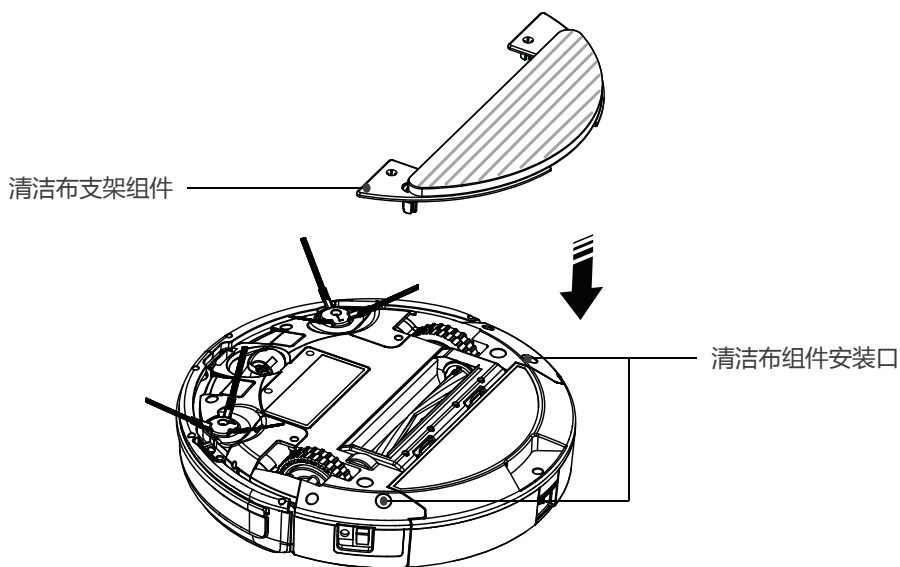

2.3 充电座组件

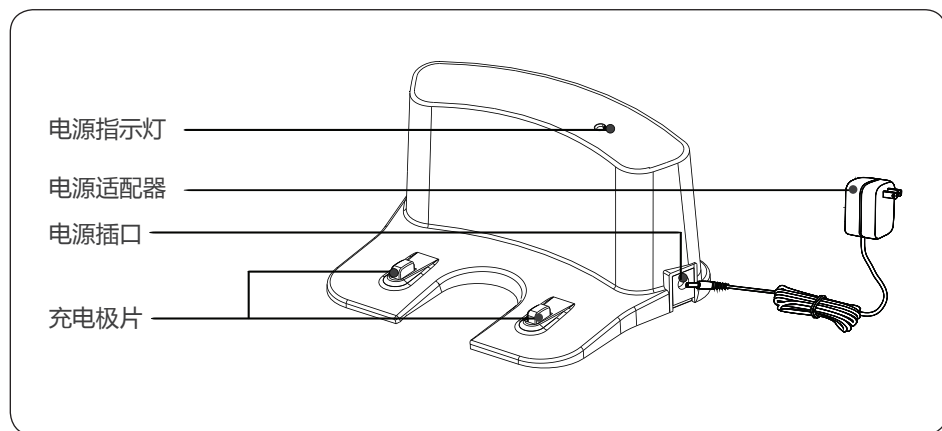

2.3 遥控器

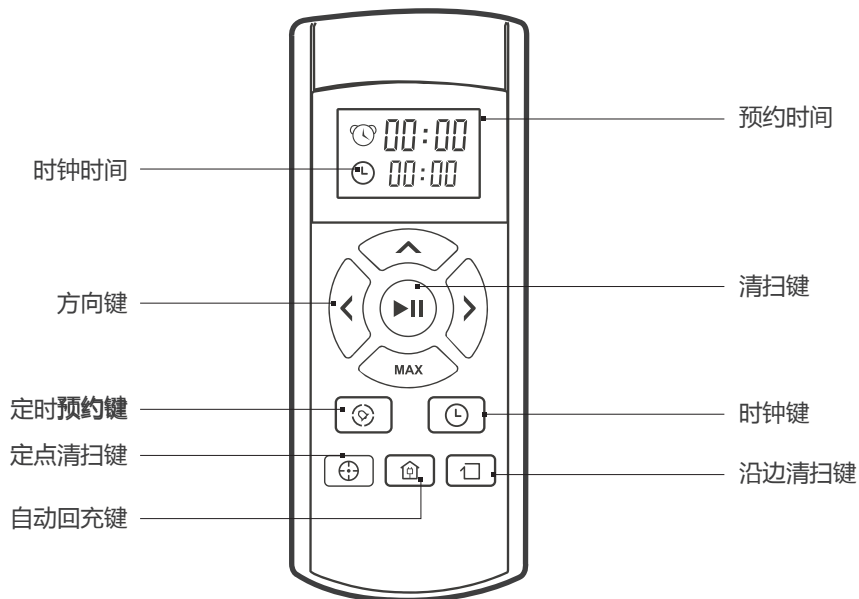

2.5 主机 按键显示

主机状态	显示状态
充电中	橙灯呼吸
充电完成时	绿灯常亮
选择模式时	绿灯呼吸
机器出现故障时	红灯常亮
低电量时	橙灯常亮
清扫模式	绿灯常亮

3. 产品操作

3.1 开机 / 暂停 / 睡眠

睡眠模式：电源开关处于打开状态，主机显示灯不亮，机器静止状态。

选择模式：电源开关处于打开状态，主机显示灯绿灯呼吸，机器静止状态。





清扫模式：机器正在工作当中，主机显示灯绿灯常亮。

1>. 开机



A. 确保机器侧面的电源开关处于打开状态。（I 代表开机、O 代表关机）

B. 按主机上的  键或遥控器上的  键使机器开始工作。

温馨提示

若机器处于睡眠模式，按主机上的  键或遥控器上的  键唤醒机器进入选择模式，此时再按一次  键或  键，机器将自动开始工作。

2>. 暂停

暂停是指使机器从清扫模式切换到选择模式，可按主机上的  键或遥控器上的  键使机器暂停。

温馨提示：机器暂停后，可对机器进行操作。

3>. 睡眠

要使机器进入睡眠模式：

A. 长按主机  键 3 秒。

B. 若 45 秒内没有对机器进行操作，机器会自动进入睡眠模式。

3.2 预约清扫

您可以通过遥控器预约使机器从某一特定时间开始工作。

1>. 00:00 设置时钟时间

A. 将遥控器指向机器（确保机器侧面的电源开关处于打开状态，且在选择模式）。

B. 按遥控器上的  键进入时钟模式，按方向键设定当前时间。

C. 按  键保存设定。

2>. 00:00 设置预约时间

一旦预约生效，机器会每天准时在预约好的时间开始工作。若机器侧面电源开关被关掉超 1 分钟，预约会被清零，您需要重新再进行预约设置。

A. 将遥控器指向机器，确保机器侧面的电源开关处于打开状态，且在选择模式。

B. 按遥控器上的  键进入预约模式，按方向键设定具体清扫时间。

C. 按  键保存设定，若要取消，则将遥控器显示屏预约时钟数字调至“00:00”。

温馨提示



当设置时钟时间或预约时间时，所有操作都会有提示音进行确认；如果没有提示音，设置是无效的。更换遥控器电池时，请重新设置预约清扫时间和时钟时间。

3.3 清扫模式

1 自动清扫

在自动清扫模式下，机器会自动清扫房间，并依据不同的地面环境自行调节。

☑ 温馨提示

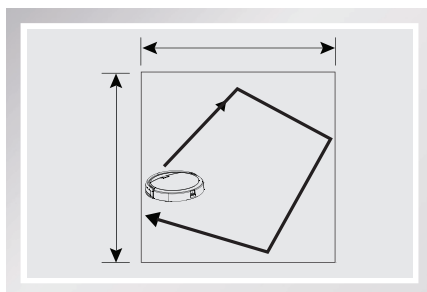

按主机上的  键或遥控器上的  键即可进入自动清扫模式。



2 定点清扫

将机器放在需重点清扫的区域附近，按遥控器上的  键开始重点清扫。

☑ 温馨提示

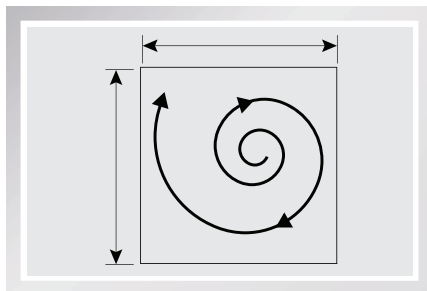

手动开始重点清扫模式时，可按主机上的  键或遥控器上的  键终止该模式。当清扫完成，该模式自动终止。



3 沿边清扫

将机器放在墙边，按遥控器上的  键开始沿边清扫。

☑ 温馨提示

手动开始沿边清扫模式时，可按主机上的  键或遥控器上的  键终止该模式。

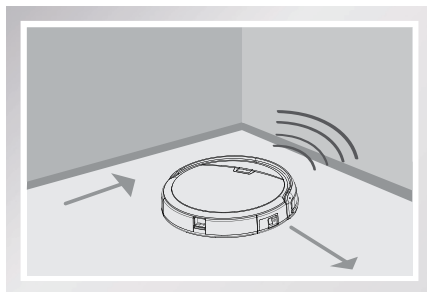

4 预约清扫

您可以根据需求，预约机器的清扫时间。一旦被设定，机器会在设定的时间离开充电座，开始清扫工作，清扫完成后机器会自动返回充电座充电。

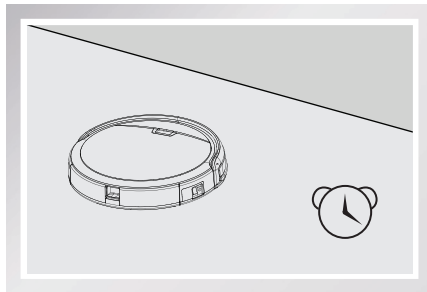

3. 产品操作

3.4 充电操作

1 充电座放置

为了便于机器能够及时搜寻到充电座，建议将充电座沿墙平稳放置且左右各 1 米，前方 2 米范围内勿放置物品。（如图 1 所示）

☑ 温馨提示

充电座连接好电源适配器后，充电座顶部的指示灯会长亮。

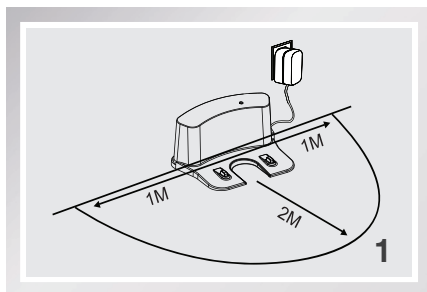

2 自动充电

- A. 自动清扫模式下，机器电量过低时，会自动开始搜寻充电座进行充电。
- B. 选择模式下，按遥控器上的  键，机器开始搜寻充电座进行充电。（如图 2 所示）

☑ 温馨提示

日常使用时，注意将充电座的充电对接电极片清理干净，否则会影响充电效果。

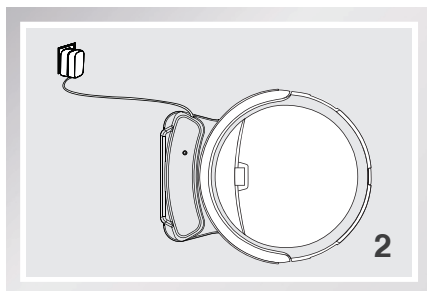

3 手动充电

打开机器侧面的电源开关，直接将电源适配器插头插到机器侧面的充电插座上，并将另一端接通电源。（如图 3 所示）

☑ 温馨提示

- A. 首次充电时请将机器充满电 4 小时左右，充电完成后，主机  键绿灯会常亮。
- B. 日常使用时，请将机器存放于充电座上，并保证充电座接通电源，且主机电源开关打开。
- C. 若长时间不使用机器，请将机器充满电，关闭电源开关，存储于通风干燥的地方。
- D. 当设置预约工作模式时，请勿采用手动充电模式充电，建议使用自动充电模式充电。

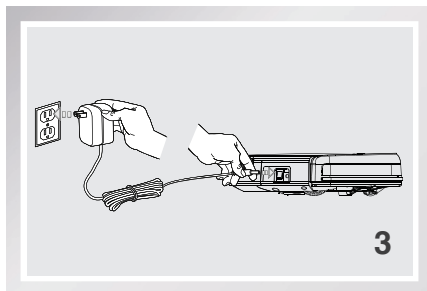

3.5 清洁布组件的使用 (限特定型号)

- A. 地面灰尘太多的时候不宜使用清洁布组件；
- B. 清洁布清洗干净后应晾干或拧干后使用；
- C. 清洁布组件应与主机底部紧密配合。

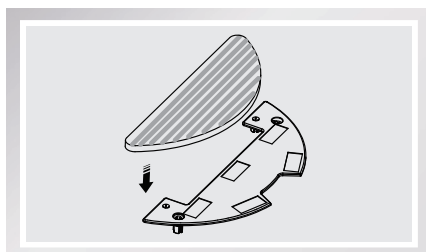

3.6 遥控器操作

1. 清扫键 ▶||

- A. 按此键使机器从睡眠模式转到选择模式。
- B. 选择模式下按此键使机器开始清扫。
- C. 机器工作时按此键使机器暂停。
- D. 双击主机上的  键或遥控器上 ▶|| 键进入单间模式，工作为 30 分钟，主机常亮绿色指示灯。

2. 方向键

- A. “^” 向前 /+
预约模式或时钟模式下按此键使数字增加。
选择模式下按此键使机器向前运动。
- B. “v” 向后 /-
预约模式或时钟模式下按此键使数字减少。
选择模式下按此键使机器转向 180 度。
- C. “<” 向左
预约模式或时钟模式下按此键使数字从分钟转换到小时。
按此键使机器向左旋转。
- D. “>” 向右
预约模式或时钟模式下按此键使数字从小时转换到分钟。
按此键使机器向右旋转。

注意：“^” 前进键 在运行过程中不可使用。

3. 预约键 ⌚

- A. 选择模式下按此键进入预约模式。
- B. 预约模式下按此键保存预约。

4. 时钟键 ⌚

- A. 选择模式下按此键进入时钟模式。
- B. 时钟模式下按此键保存设定。

5. 自动回充键 ⏪

- 按此键使机器自动返回充电座充电。

6. 沿边清扫键 ◡

- 按此键使机器沿边清扫。

7. 定点清扫键 Ⓢ

- 按此键使机器开始螺旋式定点清扫。

8. 显示预约时间 ⌚ 00:00

9. 显示时钟时间 ⌚ 00:00



温馨提示：遥控器使用前请安装两颗 AAA/R03 型电池。若长时间不使用遥控器，请将电池取出。

4. 产品维护

4.1 清洁边刷和抹布

当边刷、滚刷和抹布变脏时请对它们进行清洁；若边刷、滚刷和抹布已受损，可进行更换。

☑ 温馨提示

滚刷拆卸方式：按下主机底部滚刷盖板卡扣，即可将滚刷取出进行清洁；

清洁布拆装方式：用手拿住支架轻轻向外拉即可取出。安装时，四个支脚对准机身底部四个圆孔，轻压下去即可完成安装。

4.2 尘盒与滤网清洁

每次使用后，请及时清理尘盒、滤网，并进行清洁。具体操作如下图所示：

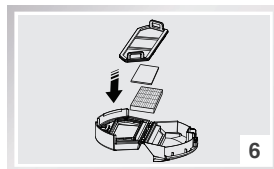
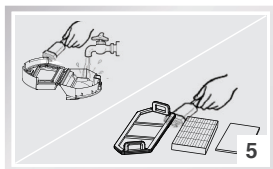
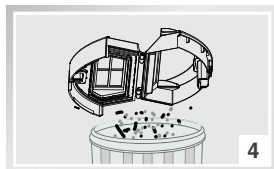
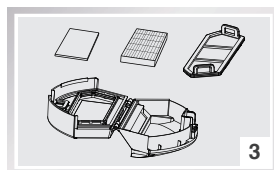
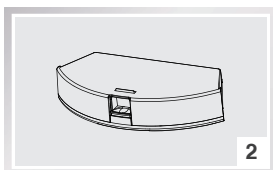
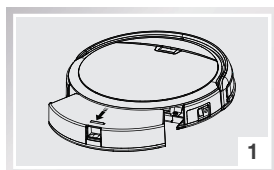

☑ 温馨提示

- * 取出尘盒后请检查吸尘口是否有异物并清洁干净。
- * 初效滤网都是可以更换的附件，使用 15-30 天左右用水冲洗一次，并置于阴凉通风处风干，不可挤压。
- * 高效滤网可通过拍打来清洁，不建议直接水洗。

4.3 感应器及充电极片清洁

用清洁工具或软布轻轻擦拭传感器及充电极片清洁，如下图所示。

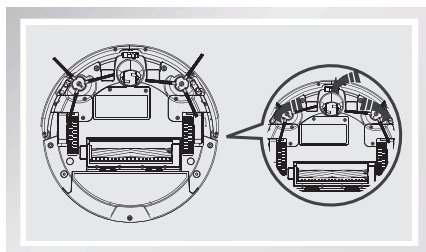
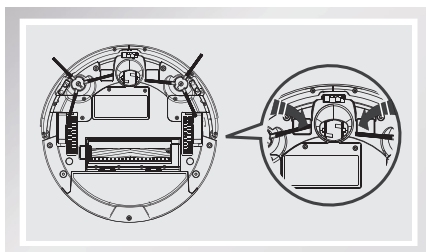

☑ 温馨提示：充电座上的充电极片有异物时也需及时清理干净。

5. 常见故障

5.1 警示代码表

当机器出现某些常见故障时,红灯常亮,且会发出长短不一的蜂鸣“滴”声,可参照下表查询故障原因:

序号	提示音	故障原因	解决方法
01	滴一声	驱动轮或者边刷异常	检查驱动轮和边刷
02	滴两声	下视传感器或缓冲防撞板异常	清洁下视传感器,检查缓冲防撞板异常
03	滴三声	主机被困住	将主机移动到空旷的地方,重新开机
04	滴四声	滚刷异常	检查滚刷



温馨提示

若上述方法无法解决问题,请尝试以下操作:

- 1、重新打开主机侧面的电源开关,重新启动机器。
- 2、若重新开机也无法解决问题,请将机器送往售后服务中心维修。

6. 产品参数

产品型号	CEN550/CR550/CR553	
工作电压 (V)	14.4 \pm 0.1/14.8 \pm 0.1	
额定功率 (W)	22	
充电时间 (h)	约3-4	
一次充电连续工作时间 (min)	约100	
充电座		
额定输出电压 (V)	19 \pm 0.1	
额定输出电流 (A)	0.6	
遥控器		
输入电压 (V)	3 \pm 0.1	
适配器型号 : GSCC0600S019V12E		
输入 : 100-240V~0.5A Max 50/60Hz	输出 : 19V \pm 0.1 0.6A	

* 因产品持续改善的需要,本资料产品以实物为准,我公司保留产品更新的权利。

* 不同型号产品本身无差异,只是颜色或外观略微不同。

部件类别	有害物质					
	铅 (Pb) 及其化合物	汞 (Hg) 及其化合物	镉 (Cd) 及其化合物	六价铬 (Cr(VI)) 及其化合物	多溴联苯 (PBB)	多溴二苯醚 (PBDE)
塑胶件	○	○	○	○	○	○
五金件 (合金)	×	○	○	○	○	○
主机电路模块	×	○	○	○	○	○
电池	○	○	○	○	○	○
插头电源线 (金属)	×	○	○	○	○	○

○：表示该有害物质在该部件所有均质材料中的含量均在 GB/T 26572 现行有效版本规定的限量要求以下。
 ×：表示该有害物质至少在该部件的某一均质材料中的含量超出 GB/T 26572 现行有效版本规定的限量要求，且目前业界没有成熟的替代方案，符合欧盟 RoHS 指令环保要求。



本标识内数字表示产品在正常使用状态下的环保使用期限为 10 年。

执行标准

GB4706.1 -2005 GB4706.7 -2014

GB4343.1 -2009 GB17625.1 -2012

合格证

生产日期：.....

检验员：.....



制造商名称：科沃斯机器人科技有限公司
制造商地址：江苏省苏州市吴中区石湖西路 108 号

CEN550-IM2015R06